

Free R rail

住宅用屋外手すり フリーRレール

取扱説明書 / 施工要領書

ベースプレート式支柱 勾配対応式支柱30°

BJ-10ST/BJ-81DB BJ-53ST/BJ-93DB BJ-28ST/BJ-86DB
BJ-52ST/BJ-92DB BJ-161ST/BJ-162DB
BJ-163ST/BJ-164DB BJ-207ST/BJ-208DB
BJ-187ST/BJ-188DB BJ-189ST/BJ-190DB BJ-191ST/BJ-192DB

このたびは当社商品をお買い求めいただき誠にありがとうございます。
ご使用前に本書をよくお読みのうえ、正しく安全にお使いください。
お読みになった後、すぐ取出せる場所に大切に保管してください。





【施工業者様へ】

施工後は、お客様に必ず本書をお渡しください。

【お客様へ】

本書に書かれている注意事項は、必ず守ってください。
不適切な使用により事故が発生した場合、当社は責任を負いかねますのであらかじめご了承ください。
転居される場合、次に入居される方に本書をお渡しください。

マークの種類について

-  警告 死亡または重傷を負う可能性がある内容
-  注意 軽傷または物的損害が発生する可能性がある内容
-  禁止行為
-  必ず行う

 マツ六株式会社

〒543-0051 大阪市天王寺区四天王寺1丁目5番47号
TEL: 06-6774-2255 FAX: 06-6774-2248
<https://www.mazroc.co.jp/>

2023年10月1日改定【02】

⊘ 強い衝撃を与えない。

本製品に物をぶつかけたり、強い衝撃を与えない。手すり破損し、思わぬケガの原因になる。



⊘ 破損があるものは使わない。

手すり部分にささくれ、大きなへこみ等の破損がみられた場合はすぐに使用を止める。手にケガをする恐れがある。



⊘ 製品に乗ったり、ぶら下がらない。

本製品に乗ったりぶら下がらない。手すり棒がたわんだり、支柱やブラケットが破損し、思わぬケガの原因になる。



⊘ 火を近づけない。

本製品にタバコなどの火を近づけない。変形、変色の原因になる。



⚠ 警告

⊘ 製品に無理な力を加えない。

本製品を無理に押ししたり、引いたりしない。手すり棒が曲がったり、支柱やブラケットが破損し、思わぬケガの原因になる。

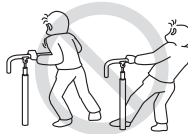

⊘ 支柱のカット以外で製品を分解・改造しない。

固定部のボルト等をゆるめたり、製品を分解・改造したりしない。使用時に脱落したり予期せぬ故障の原因になるばかりか、重大事故につながる場合がある。



⚠ 本製品にささくれ等の破損がみられた場合はすぐに使用を止めて、施工店またはマツ六まで相談する。



お手入れ方法

ふだんはやわらかい布で拭く。汚れがひどいときは、中性洗剤をしみこませた布で拭き、その後水拭きをする。仕上げに乾拭きをして、水分を完全に取り除く。汚れが目立たないうちから、こまめなお手入れを行うこと。

⚠ 注意

⊘ 酸性、アルカリ性洗剤は使用しない。

酸性、アルカリ性洗剤、ベンジン、シンナー等はツヤがなくなったり、変形、変色の原因になるので使用しない。



⊘ クレンザー、磨き粉は使用しない。

クレンザーや磨き粉など粗い粒子を含んだ洗剤、ナイロンタワシなどの傷を付けやすいものは使用しない。



警告

- ❗ ブラケット(支柱)ピッチは手すり棒に同梱されている取扱説明書/施工要領書のプランニングを確認し、必ず守る。

- ❗ 曲がる手すり棒を使用する場合は必ず防水パッキンと錆び止めローバル(別売)を使用する。

腐食や変色の原因になる。

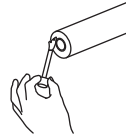

- ❗ 直棒手すりを使用する場合は手すり芯材のリブとの干渉を防ぐ為、下穴の切削は深さ5mm程度で止め、手すり棒固定用のねじを打つと施工がしやすい。

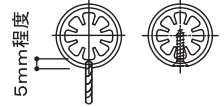

- ❗ 手すり棒を仮止めする際は、必ず2本(個)以上の支柱(ブラケット)へ手すり棒をのせて作業を行なう。

ねじや支柱(ブラケット)が破損する原因になる。

- ⊘ 直棒手すりは曲がらない。

曲げる際は「手すり棒」を使用する。

〈手すり棒断面〉 〈直棒手すり断面〉



- ⊘ 手すりをブラケット(支柱)に取付けた状態で手すりを曲げない。

ブラケット(支柱)が破損する原因になる。



- ❗ ベースプレート式支柱及び、勾配対応式支柱は床面のコンクリート厚に注意する。

コンクリート厚が100mm以上無い場合は取付けできない。充分な強度がでない。

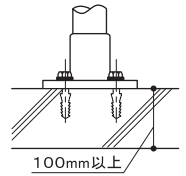

注意

- ❗ 壁とアンカー位置は30mm以上はなす。

チョークラインは65mm以上(タイル目地に合わせる場合は80mm以上)はなす。壁からアンカーを充分にはなさない場合、充分な強度が出ない場合がある。

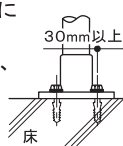

- ❗ へりあき寸法は100mm以上はなす。

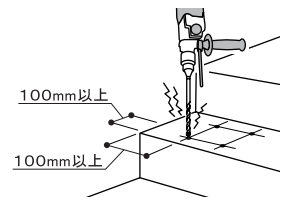

- ❗ 施工時製品に付着した切り粉は速やかに清掃する。

表面にキズがつき腐食の原因になる。



- ⊘ 支柱及び、ブラケットはコンクリート下地以外に取付けない。

- ⊘ ジョイントは最小限の数で取付ける。

手すり棒ジョイントは、手すり棒の定尺寸法(2m材、3m材)及び直棒手すりの定尺寸法(2m材、4m材)を考慮し、最小限の数量とする。また、手すり全長が定尺寸法内の場合はジョイントをしない。

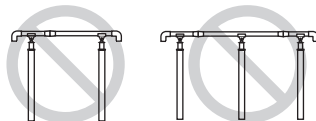



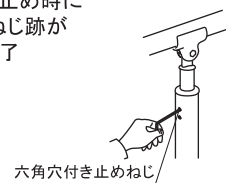

- ⊘ 六角穴付き止めねじは仮止め時に強く締めない。

六角穴付き止めねじは仮止め時に強く締め過ぎると支柱にねじ跡が付くことがある。施工が完了するまで、本締めしない。

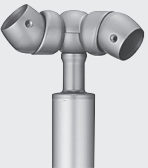

使用する支柱の付属品を確認する。

標準	エンド	コーナー
 皿ドリルねじ (4×19mm) 六角棒スパナ (呼び5mm・3mm)	 皿ドリルねじ (4×19mm) 防水パッキン 六角棒スパナ (呼び5mm・3mm)	 皿ドリルねじ (4×19mm) 防水パッキン キャップ 六角棒スパナ (呼び5mm・3mm)
※BJ-52ST/BJ-92DBIには六角棒スパナ 呼び3mmは付属していない。		※BJ-207ST/BJ-208DBIには皿ドリルねじ 4×25mmが付属。

ベースプレート式	勾配対応式(専用カバー付)
 コーチスクリュー (8×65mm) ナイロンアンカー (10×50mm) ばね座金 (呼び8mm) 平座金 (呼び8mm) 調整スペーサー	 コーチスクリュー (8×65mm) ナイロンアンカー (10×50mm) 専用カバー 六角棒スパナ (呼び6mm) ばね座金 (呼び8mm) 平座金 (呼び8mm) 調整スペーサー

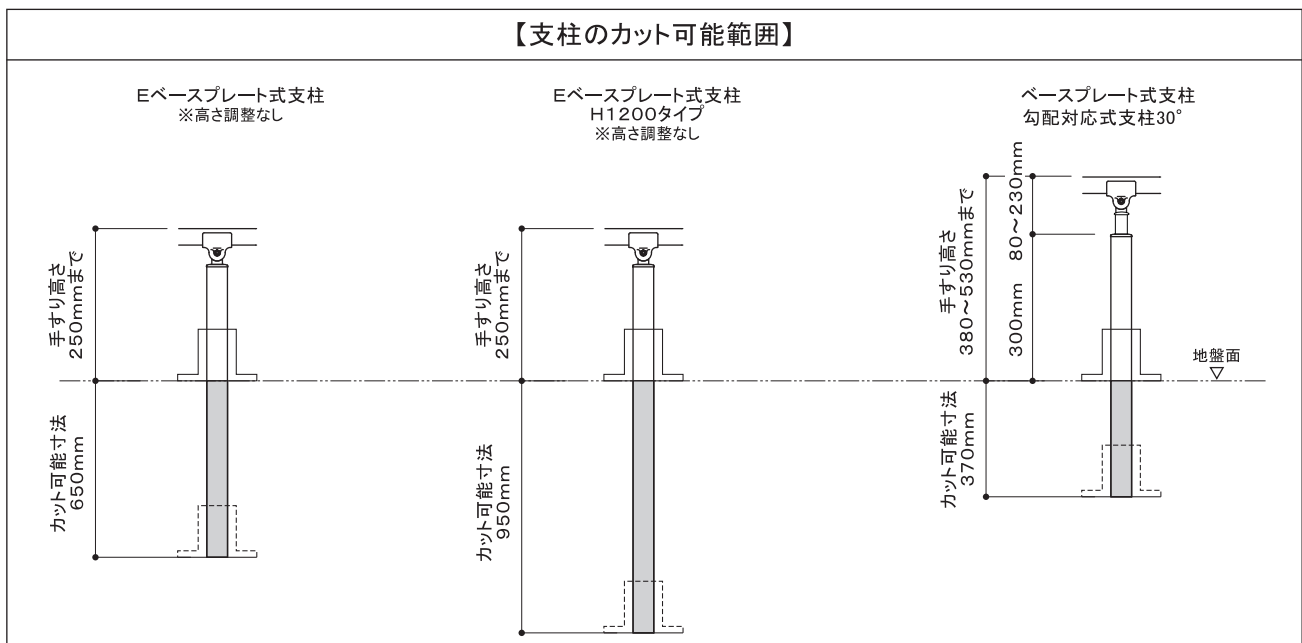

ベースプレート式

- ① 六角穴付きボルトをはずし、支柱を抜く。
- ② 金ノコ等で希望の長さにカットし、ベースプレート固定用の穴(φ8.5mm)をあけ直す。
- ③ ベースプレートに支柱を差込み、六角穴付きボルトで固定する。

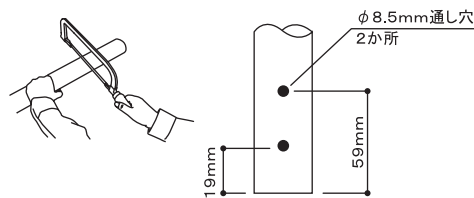
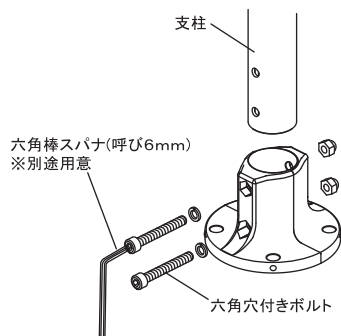

⊘ 支柱はカット可能寸法以上カットしない。

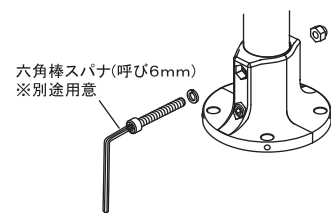

⚠ ボルトを締め直す時は、締付トルク10N・m以上で締付ける。

勾配対応式

- ① 養生テープなどで部品がバラバラにならないように仮固定する。
- ② 両側の六角穴付きボルト(2か所)をゆるめる。
- ③ 真ん中の六角穴付きボルトをはずし、支柱を抜く。

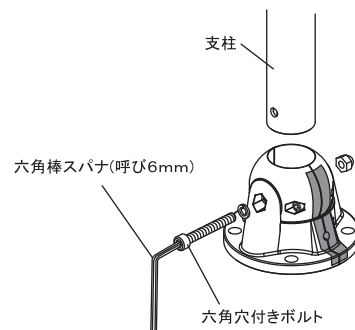
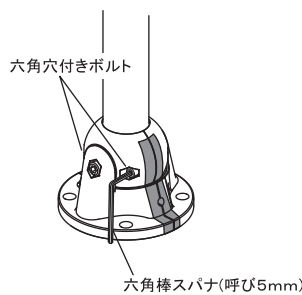
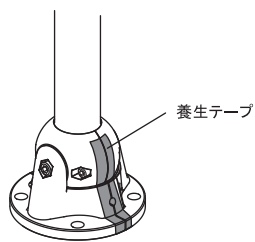

- ④ 金ノコ等で希望の長さにカットし、ベースプレート固定用の穴(φ8.5mm)をあけ直す。

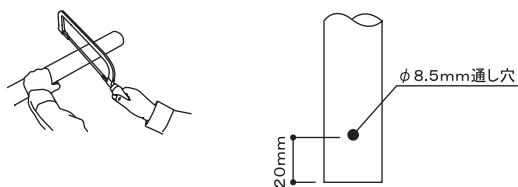

⊘ 支柱はカット可能寸法以上カットしない。

- ⑤ ベースプレートに支柱を差込み、六角穴付きボルトで固定し、仮固定していた養生テープをはずす。

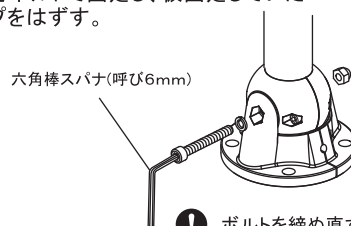

⚠ ボルトを締め直す時は、締付トルク10N・m以上で締付ける。

ベースプレート式

① 設置位置を決め、右図に基づき下穴位置A点を記す。

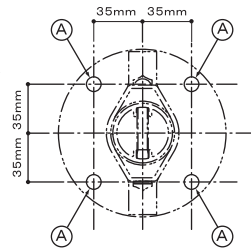

③ ベースプレートを固定する。

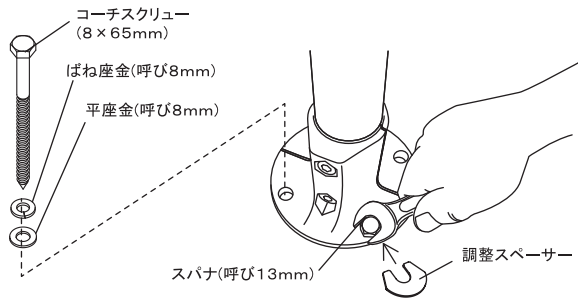

② マーキングしたA点に振動ドリル(φ10mm)にて、深さ55mmの穴を明け、付属のナイロンアンカーを挿入する。

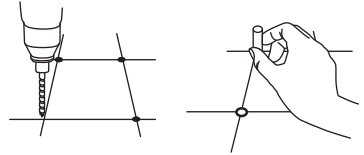

❗ アンカー穴はナイロンアンカーを挿入する前に十分に掃除して削りくずを取り除く。ナイロンアンカーは地面より出ないように挿入する。

水勾配等により支柱が垂直に立てられない場合は、調整スペーサーを地面とベースプレートの間に入れる。対応水勾配は1/50まで。

❗ 調整スペーサーは1か所につき2枚までとする。ベースプレートが損傷する恐れがある。

勾配対応式

① 設置位置を決め、下図と手すり方向に基づき下穴位置A点を記す。専用カバーはテープ等で支柱に取付けておく。

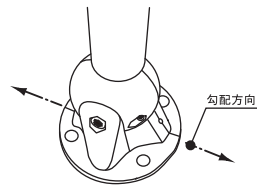
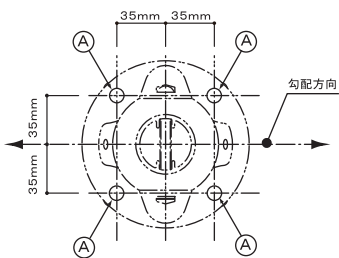

【角度調整範囲】

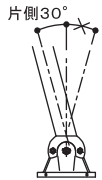

❗ 支柱は片側へのみ角度調整が可能なので、向きには十分注意する。

② マーキングしたA点に振動ドリル(φ10mm)にて、深さ55mmの穴を明け、付属のナイロンアンカーを挿入する。

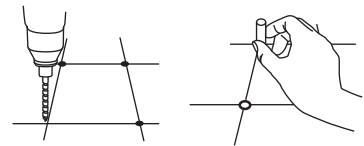

❗ アンカー穴はナイロンアンカーを挿入する前に十分に掃除して削りくずを取り除く。ナイロンアンカーは地面より出ないように挿入する。

③ ベースプレートを仮固定する。

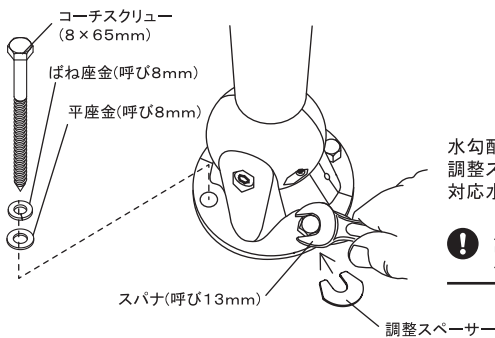

水勾配等により支柱が垂直に立てられない場合は、調整スペーサーを地面とベースプレートの間に入れる。対応水勾配は1/50まで。

❗ 調整スペーサーは1か所につき2枚までとする。ベースプレートが損傷する恐れがある。

④ 真ん中の六角穴付きボルトをゆるめ、水平器で支柱が垂直になるように調整する。

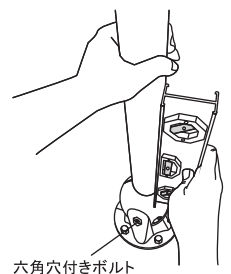

六角穴付きボルト

⑤ 支柱の角度が決まったら六角穴付きボルトで固定する。

⑥ 両側の六角穴付き止めねじを締付けて、支柱の傾きを完全に固定する。

⑦ ベースプレートを完全に固定し、カバーをかぶせる。最後にぐらつきが無い事を確認する。

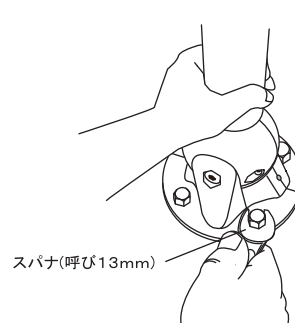
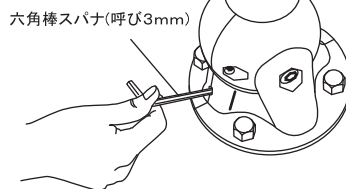
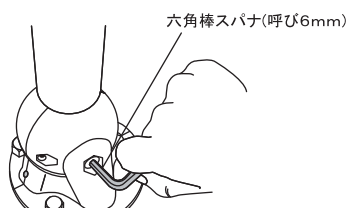

カバーの切り欠きを支柱の傾斜側に向けてカバーをかぶせる。

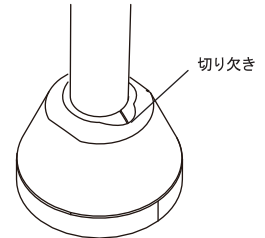

❗ ボルトを締め直す時は、締付トルク10N・m以上で締付ける。

施工手順 化粧カバー（別売）の取付方法

施工者用

化粧カバー

※手すり棒の固定を行う前に、支柱に通しておく。



BJ-12
BJ-114DB



BJ-203
BJ-204DB

高さ調整機能付の支柱

①上部支柱をはずす。

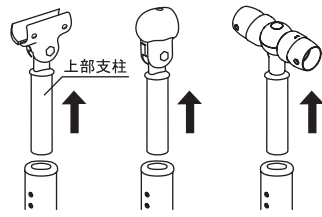

標準 エンド コーナー

②カバーをはめる。

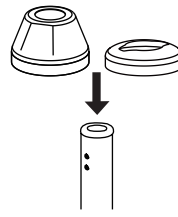

③高さ調整後、各ねじを締付けてもどす。

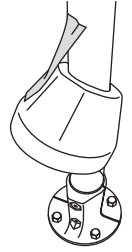
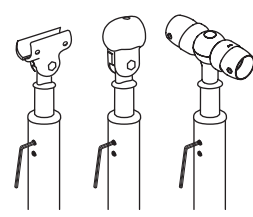

カバーはテープ等で支柱に仮止めする。(共通)

E支柱

①頭部をはずす。

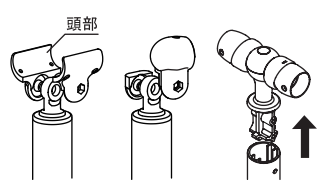

E標準 Eエンド Eコーナー

②カバーをはめる。

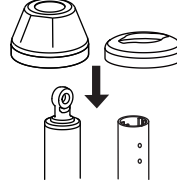

③各ねじを締付けてもどす。

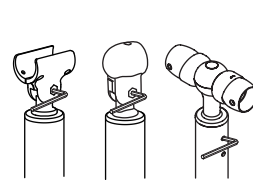

⊘ Eコーナー支柱の頭部を取付ける際にねじを締付けすぎると、支柱が変形したり、ねじが潰れたりする恐れがある。

【参考】締付け強度 (トルク): 六角棒スパナ1.7N・m~2.0N・m

化粧カバー後付け

※施工後にも取付けることができる。



BJ-143ST
BJ-144DB

ベースプレートの上段の六角穴付きボルトよりも下の位置で、形状に合わせて挟み、凸部が上、凹部が下になるように化粧カバーを少し回転させて凸部と凹部をはめ合わせる。

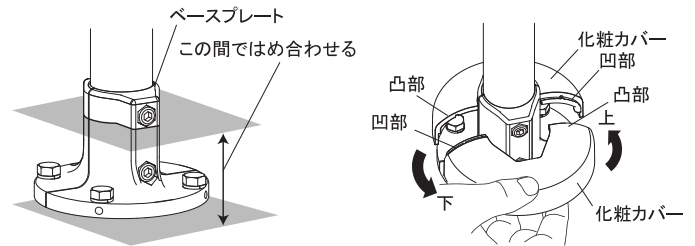

施工手順 高さ調整の固定方法

施工者用

高さを決めて六角穴付き止めねじ(2か所)を固定する。

※Eベースプレート式支柱には高さ調整機能はない。

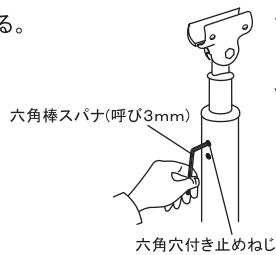

⊘ 六角穴付き止めねじは仮止め時に強く締付けない。支柱にねじ跡が付くことがある。施工が完了するまで、本締めしない。

施工手順 手すり棒の固定方法

施工者用

標準

【角度調整範囲】

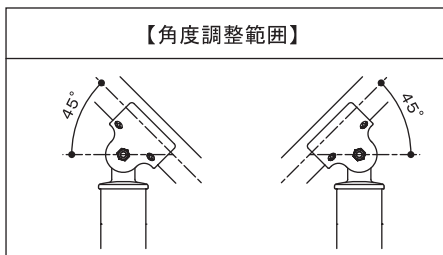

① φ3.3mmの下穴をあける。 ② 皿ドリルねじ(4×19mm)で固定する。 ③ 六角棒スパナ(呼び5mm)で首振り角度を固定する。

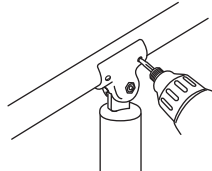
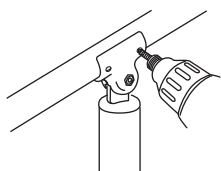

エンド

【角度調整範囲】

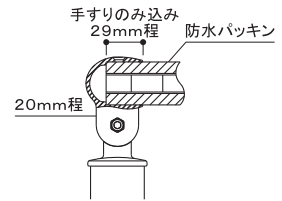
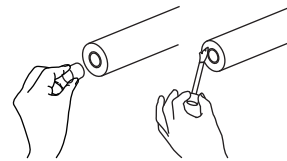
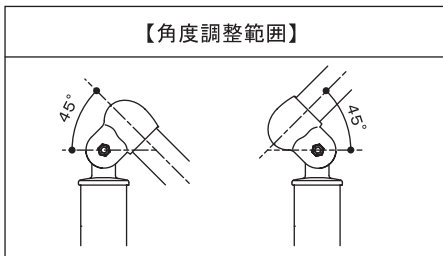

❗ 曲がる手すり棒を使用する場合は必ず防水パッキンと錆び止めローバル(別売)を使用する。

① φ3.3mmの下穴をあける。

② 皿ドリルねじ(4×19mm)で固定する。

③ 六角棒スパナ(呼び5mm)で首振り角度を固定する。

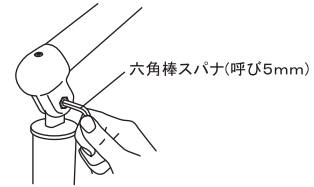
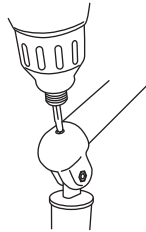
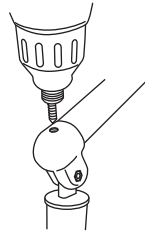

コーナー

【角度調整範囲】

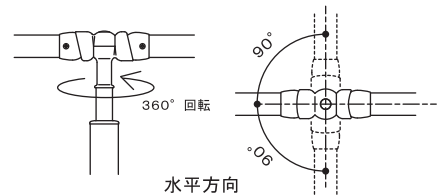
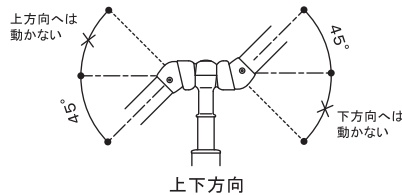

手すり棒を取付ける前に、上部支柱を取りはずして化粧カバーを取付ける。Eベースプレート式支柱の場合は、頭部を取りはずして取付ける。カバーはテープ等で支柱に仮止めする。

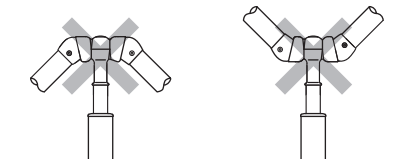

両側の手すり棒を上方向(下方向)にすることはできない。

支柱本体を固定した後に角度調整の向きを変える場合は、高さ固定用の六角穴付き止めねじをゆるめ、支柱上部だけを回転させることができる。

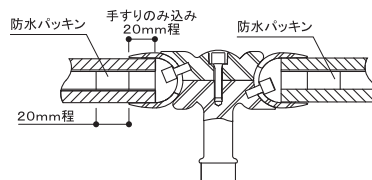
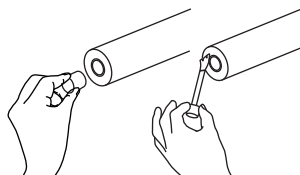

❗ 曲がる手すり棒を使用する場合は必ず防水パッキンと錆び止めローバル(別売)を使用する。

① 支柱(もしくは壁付ブラケット)を取付け後、手すり棒を仮置きし、コーナー支柱に手すり棒を挿入することで首振り角度を調整する。

② 手すり棒をスライドさせ取りはずし、六角穴付きボルトを本締めして首振り角度を固定する。

③ 手すり棒をコーナー支柱に挿入する。

※ 勾配のない納まりの時は、上下の首振り調整を水平(0°)に固定し、始めから六角穴付きボルトを本締めしておいてください。

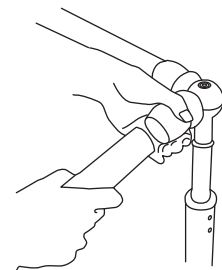
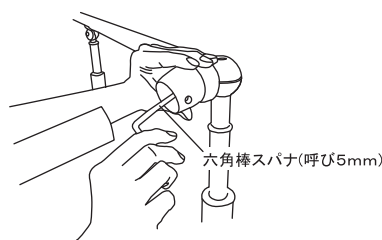
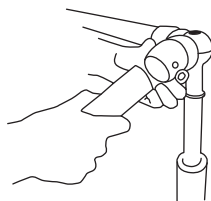

④ φ3.3mmの下穴をあける。

⑤ 皿ドリルねじ(4×19mm)*で固定する。

⑥ 六角穴付きボルトを本締めして、キャップをはめ込み完了。

* BJ-207ST/BJ-208DBは4×25mm

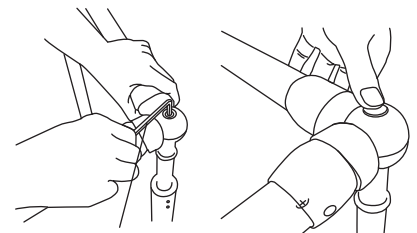
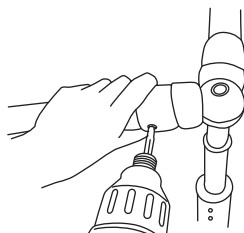
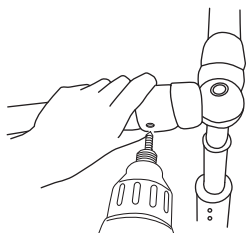

ねじ止めの穴位置は180°回転可能。

六角棒スパナ(呼び5mm)